

# PRONTOBAR TOUCH

**RUS** ИНСТРУКЦИЯ ПО ЭКСПЛУАТАЦИИ (Оригинальная инструкция)



 **nuova**  
**SIMONELLI**

Кофемашины, которым Вы можете доверять

# СОДЕРЖАНИЕ

---

<b>3</b>	ТРЕБОВАНИЯ БЕЗОПАСНОСТИ
<b>27</b>	ОБЩИЕ СВЕДЕНИЯ
<b>28</b>	ТЕХНИЧЕСКИЕ ХАРАКТЕРИСТИКИ
<b>30</b>	ОПИСАНИЕ УСТРОЙСТВА
<b>34</b>	УСТАНОВКА
<b>38</b>	НАСТРОЙКИ КВАЛИФИЦИРОВАННЫМ СПЕЦИАЛИСТОМ
<b>41</b>	ИСПОЛЬЗОВАНИЕ
<b>48</b>	СЕНСОРНЫЙ ЭКРАН
<b>68</b>	ОЧИСТКА
<b>76</b>	ПОИСК И УСТРАНЕНИЕ НЕИСПРАВНОСТЕЙ
<b>78</b>	ТЕХНИЧЕСКОЕ ОБСЛУЖИВАНИЕ
<b>81</b>	ЭЛЕКТРОСХЕМА

## RUS ТРЕБОВАНИЯ БЕЗОПАСНОСТИ

- Данная инструкция является важной и неотъемлемой частью продукта и должна быть представлена пользователю. Внимательно прочитайте предупреждения, содержащиеся в этой инструкции, так как они содержат важную информацию, касающуюся безопасности установки, использования и обслуживания. Тщательно храните эту инструкцию для дальнейшего использования.
- Изображения, представленные в данной инструкции, являются исключительно указательными.
- Это устройства должны использоваться только по назначению, описанному в этой инструкции. Производитель не может нести ответственность за любой ущерб, вызванный неправильным, ошибочным или неразумным использованием.
- Перед использованием устройства ознакомьтесь полностью с инструкцией по эксплуатации или, по крайней мере, с разделами по технике безопасности и настройке устройства.
- Этим устройством могут пользоваться дети старше 8 лет, а также люди с ограниченными физическими, сенсорными или умственными способностями или с недостатком опыта и знаний, при условии нахождения под наблюдением и инструктажа по безопасному использованию устройства и осознания ими связанные с этим опасности. Дети не должны играть с прибором. Чистка и обслуживание не должны выполняться детьми.
- После извлечения из упаковки проверьте целостность устройства. В случае сомнений не пользуйтесь устройством и свяжитесь с квалифицированным персоналом. Элементы упаковки (полиэтиленовые пакеты, пенополистирол, гвозди и т. д.) нельзя оставлять в доступном для детей месте, так как они являются потенциальными источниками опасности, упаковка подлежит утилизации
- Техническое обслуживание устройства разрешено только квалифицированному персоналу.
- Запрещается устанавливать устройство там, где могут использоваться открытые источники воды.
- Уровень шума составляет менее 70 дБ (А).
- Чтобы обеспечить вентиляцию машины, расположите ее на расстоянии не менее 10 см от стен или других машин со стороны панели вентиляции.
- Помните, что перед любой установкой, обслуживанием, разгрузкой, регулировкой, квалифицированный персонал должен надевать рабочие перчатки и защитную обувь.
- Перед подключением прибора убедитесь, что данные на табличке соответствуют данным электрической сети. Табличка расположена на задней части машины. Устройство должно быть установлено в соответствии с действующими федеральными, государственными и местными нормативными стандартами (правилами) (для получения дополнительной информации см. Пункт 4.2 настоящей инструкции). По этой причине водопроводные соединения должны выполняться квалифицированным специалистом. Гарантия недействительна, если характеристики блока питания не соответствуют данным на табличке.

- При установке кофемашины необходимо использовать детали и материалы, поставляемые с устройством. В случае необходимости использования других деталей, установщик должен проверить их пригодность при контакте с водой для потребления человеком.



Установщик должен выполнить водопроводные соединения в соответствии с гигиеническими и водными стандартами защиты окружающей среды, действующими на месте установки. Для подключения к водопроводной системе обратитесь к авторизованному специалисту в Вашем регионе. Для подключения к водопроводу всегда используйте новую трубу, которая входит в комплект поставки. Старые трубы не должны использоваться.

- Производитель не несет ответственность за любой ущерб, понесенный в следствии если кофемашина не заземлена. Для обеспечения электробезопасности данного устройства необходимо установить систему заземления, связавшись с лицензированным электриком, который должен проверить, соответствует ли электрическая мощность системы максимальной мощности устройства, указанной на табличке.
- Основные правила при использовании электроприборов:
- Никогда не касайтесь устройства мокрыми руками или ногами;
- При работе с устройством обувь обязательна;
- Никогда не используйте устройство в местах с повышенной влажностью;
- Никогда не тяните за шнур питания, чтобы отключить прибор от сети;
- Никогда не оставляйте устройство на открытом воздухе под воздействием дождя, прямых солнечных лучей и т.д.
- Электрик должен проверить чтобы сечение провода подключения соответствовало мощности устройства
- Никогда не используйте дополнительные адаптеры, удлинители, если возникает такая необходимость, то только по согласованию с сертифицированным электриком.
- Во избежание перегрева провода разложите его на всю длину. Никогда не закрывайте решетки впуска и/или отвода тепла, особенно те, что предназначены для подогрева чашек.
- Устройство предназначено для работы со следующими продуктами: кофе в зернах, кофе без кофеина молотый и молоко (не порошкообразное\не сухое).
- В случае необходимости замены шнура питания эту операцию должны выполнять авторизованный сервисный цент или производитель.
- Устройство должно быть снабжено водой, которая подходит для употребления человеком, в соответствии с действующими нормами в регионе. Установщик должен получить от владельца/ или уполномоченного лица подтверждение о соответствии воды указанным нормам.

- Для устройств, подключенных к водопроводу, для правильной работы минимальное давление должно составлять 2 бар, а максимальное давление не должно превышать 4 бар.
- Рабочая температура должна быть в диапазоне [+5, +30]°C.
- По завершению установки устройство включается и переводится в рабочее состояние. При достижении состояния "Готов к работе" выполняются следующие операции:
- 100% загрузка кофе через дозатор;
- Необходимо открыть сброс пара на 1 минуту. По окончании установки рекомендуется составить отчет об выполненных операциях.
- Запрещается оставлять машину включенной без присутствия и наблюдения
- квалифицированного оператора. Simonelli Group не несет ответственности за вред, вызванный несоблюдением этого запрета.
- В момент добавления кофе оператор не должен помещать руки внутрь резервуара для кофе.
- При использовании парового сопла будьте осторожны не подставляйте руки
- под носик и не прикасайтесь к нему сразу после использования.
- Для операции очистки, следуйте только рекомендации данной инструкции в главе 8.
- После начала процедуры очистки не прерывайте данную операцию, так как в дозирующем устройстве может остаться моющее средство.
- В случае поломки или неисправности устройства отключите его. Строго запрещено выполнять ремонт самостоятельно, обращайтесь только к квалифицированному персоналу. Любой ремонт устройства должен
- выполняться только авторизованным сервисным центром или производителем и только с использованием оригинальных запчастей. Несоблюдение данного требования может поставить под угрозу безопасность устройства.
- В случае пожара отключите питание машины с помощью общего выключателя. Категорически запрещено тушить огонь водой, когда машина находится под напряжением.
- Перед выполнением любых работ по техническому обслуживанию, авторизованный техник обязан выключить устройство и отсоединить его от электросети.
- Если устройство не используется длительное время, рекомендуется закрыть кран подачи воды.
- Доступ в зону обслуживания разрешается только персоналу, который имеет практически знания и опыт работы с устройством, ознакомлен с правилами безопасности и гигиены.

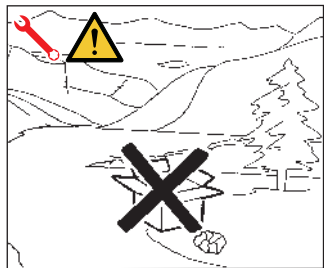

- В случае, если Вы решите не использовать (выбросить) устройство этого типа, рекомендуем после того, как Вы отключите его от сети, отрезать от него кабель питания.
- Не выбрасывайте машину, чтобы не причинять вред окружающей среде – для ее утилизации обратитесь в уполномоченный сервисный центр или свяжитесь с изготовителем, который проинструктирует Вас о том, как лучше поступить с машиной.

## ИНФОРМАЦИЯ ДЛЯ ПОЛЬЗОВАТЕЛЕЙ

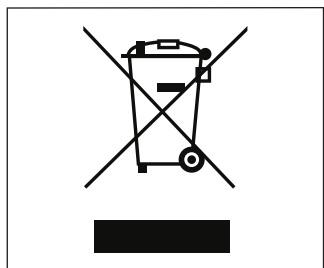

В соответствии с положениями Директивы 2011/65/ЕС относительно сокращения использования опасных веществ в электрическом и электронном оборудовании, а так же утилизации отходов. Символ зачеркнутого контейнера, который нанесен на устройстве, указывает на то, что устройство в конце срока эксплуатации, утилизируется отдельно от других отходов. В связи с этим по завершению срока эксплуатации, устройство передается в центры сбора

электронных и электротехнических отходов или вернуть его продавцу или дилеру в случае покупки оборудования аналогичного типа, одна единица товара в замен одной единицы. Соответственный дифференцированный сбор, направленный на переработку отходов, позволит избежать отрицательного влияния на окружающую среду и здоровье и будет способствовать повторной переработке материалов, из которых изготовлено устройство. Незаконный выброс устройства пользователем повлечёт за собой наложение административных санкций на основании Законодательного Постановления № 22/1997 (статья 50 и следующие из него от № 22/1997)

## ПОДГОТОВКА ПОКУПАТЕЛЕМ

- Подготовка места установки.  
Покупатель должен подготовить поверхность для установки учитывая вес устройства (см. Главу по установке).
- Требования по электричеству .  
Подключение к электричеству должно соответствовать всем действующим нормам и положениям региона установки и заземлено. Установите многополюсный автомат для разрыва электроцепи перед устройством.



Сечение силовых проводов должны быть рассчитаны в соответствии с максимальным током, требуемым устройством, чтобы общая потеря напряжения при полной нагрузке составляла менее 2%.

- Сантехнические требования.  
Подготовьте подключение к канализации и водопроводу, максимальная жесткость воды должна быть 3/5 °TH (или 60/85 ppm).

## УСЛОВНЫЕ ОБОЗНАЧЕНИЯ



A



B



C



D



E

- A Общая опасность
- B Опасность поражения электрическим током
- C Опасность ожогов
- D Опасность повреждения устройства
- E Обозначение для техперсонала обслуживающего устройство

## ОСТАТОЧНЫЕ РИСКИ

Несмотря на то, что производитель предусмотрел все механические и электрические системы безопасности, во время использования остаются опасные зоны



- Дозатор.
- Паровой кран / Easycream (опционально) .
- Сопло подачи горячей воды.

# ПОЛУЧЕНИЕ УСТРОЙСТВА

## ТРАНСПОРТИРОВКА

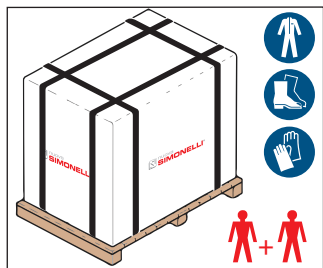

Устройства транспортируются в коробках на поддонах, зафиксированных боковыми стяжками.

Операторы выполняющие любые операции по доставке или перемещению обязаны носить защитные перчатки, обувь и спецодежду с резинками на манжетах.

Устройство должны перемещать 2 и более оператора.



Производитель не несет ответственность за любой ущерб, причиненный вещам или лицам в результате несоблюдения действующих правил безопасности, касающихся подъема и перемещения грузов.

## РАЗГРУЗКА

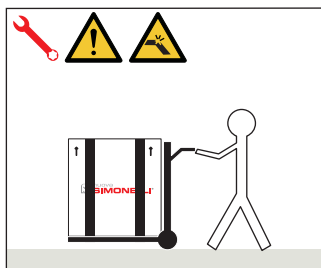

- Транспортировка поддонов должна быть осуществлена с использованием соответствующих подъемных механизмов. (например, вилочного погрузчика).
- Убедитесь в отсутствии препятствий вещей и людей и приступайте к транспортировке.
- Медленно поднимите поддон примерно на 30 см от земли и доведите до зоны разгрузки.
- По достижении точки разгрузки, убедитесь в том, что в зоне разгрузки нет предметов или людей, опустите поддон на землю, потом приподнимите его примерно на 30 см от земли и поставьте на место разгрузки.



## ХРАНЕНИЕ

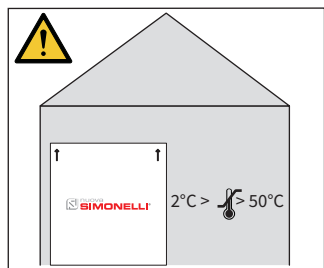

Коробка с устройством должна храниться вдали от воздействия атмосферных фактов. Перед выполнением следующих операций убедитесь в стабильности поддона и коробок без фиксирующих стяжек.

Оператор в защитных перчатках и обуви должен разрезать фиксирующие стяжки при доставке на место хранения продукта, а так же ознакомиться с техническими условиями хранения.

## РАСПАКОВКА

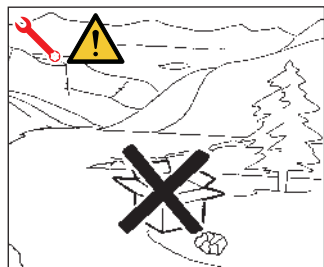

Не выбрасывайте фиксирующие стяжки и поддоны в окружающую среду

## ПРОВЕРКА СОДЕРЖИМОГО

После получения устройства убедитесь, что упаковка не повреждена и не имеет видимых повреждений. Внутри упаковки должна быть инструкция по эксплуатации и соответствующий комплект для подключения.

В случае повреждения или неисправностей, обратитесь к местному дилеру.

При любом обращении всегда указывайте серийный номер.

Обращение должно быть осуществлено в течение 8 дней с момента получения устройства.

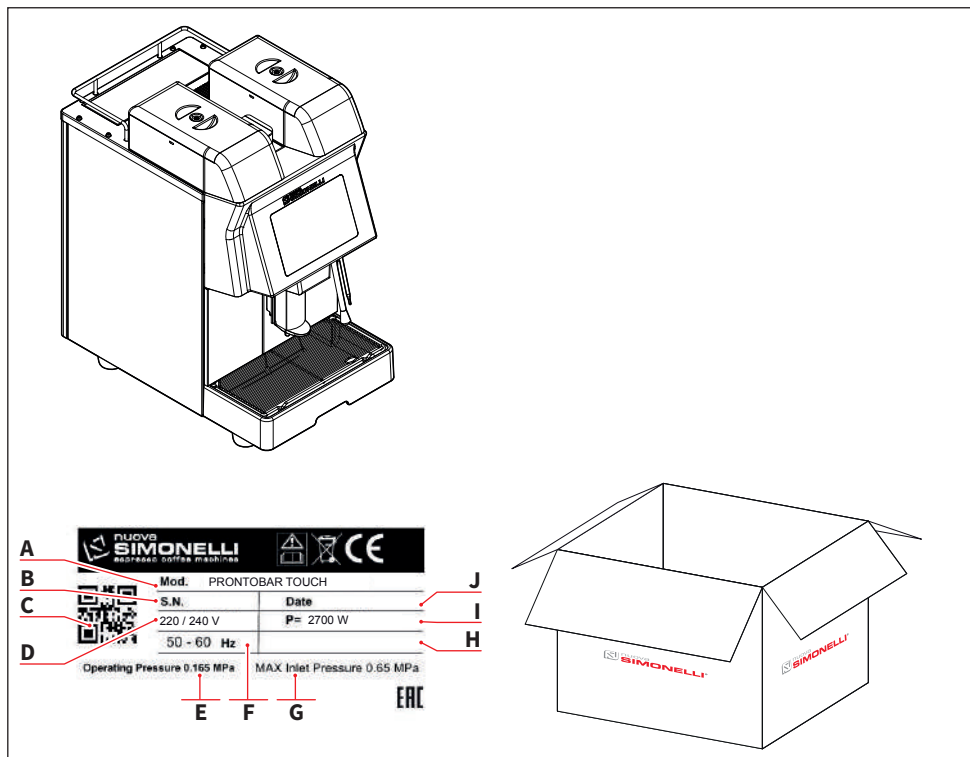

- Устройство (пример изображения)
- Шланг для подачи воды 3/4" - 3/8"
- Регулировочное кольцо капучинатора
- Ручка с резьбой
- Измерительная чаша для молотого кофе (1 доза)
- Трубка подачи молока
- Щетка для ручной очистки
- Моющее средство (таблетки)
- Моющее средство (жидкость)
- Шестигранный ключ

- A** Модель и версия
- B** Серийный номер
- C** QR код
- D** Блок питания
- E** Рабочее давление
- F** Частота
- G** Макс давление на выходе
- H** Опционально
- I** Мощность
- J** Дата изготовления

---

# 1

## ОБЩИЕ СВЕДЕНИЯ

---

### **РУСС**

#### **ПРОИЗВОДИТЕЛЬ:**

SIMONELLI GROUP - Ул. Е. Бэтти, 1 - Бельфорте дель Кьенти, Мачерата  
(МЧ) – Италия

**КОФЕМАШИНА МОДЕЛЬ:** PRONTOBAR TOUCH

---

---

---

# 2

## ТЕХНИЧЕСКИЕ ХАРАКТЕРИСТИКИ

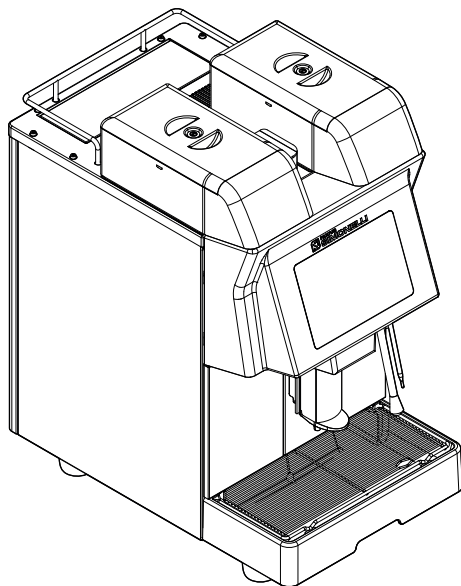
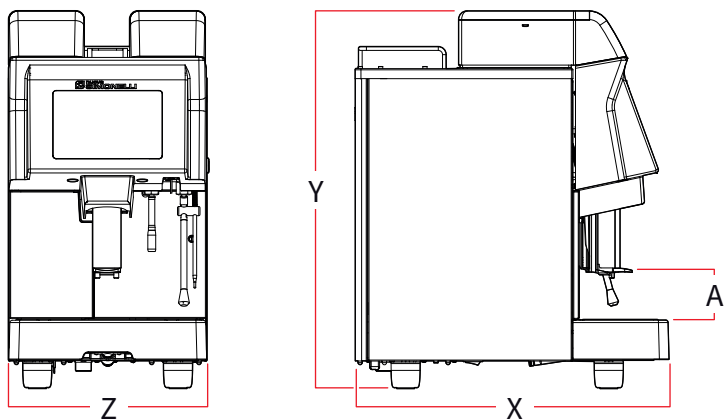

<b>Измельчители</b>		2	
<b>Напряжение</b>	<b>Вт</b>	220	
<b>Мощность</b>	<b>Ватт</b>	2700	
<b>Бойлеры</b>		2	
<b>Объем бойлеров</b>	<b>л</b>	1,5	0,8
<b>Емкость основания</b>		30÷40	
<b>Емкость контейнеров</b>	<b>кг/ф</b>	0,8/2	
<b>Вес нетто</b>	<b>кг/ф</b>	40/88	
<b>Вес брутто</b>	<b>кг</b>	45/99	
<b>Уровень шума</b>	<b>дБ</b>	<70	
<b>Габаритные размеры</b>			
<b>X</b>	<b>мм дюйм</b>	520 20 7/16"	
<b>Y</b>	<b>мм дюйм</b>	622 24 1/2"	
<b>Z</b>	<b>мм дюйм</b>	326 12 13/16"	
<b>A</b>	<b>мм дюйм</b>	70 ÷140 2 3/4" ÷ 5 1/2"	

# 3 ОПИСАНИЕ УСТРОЙСТВА

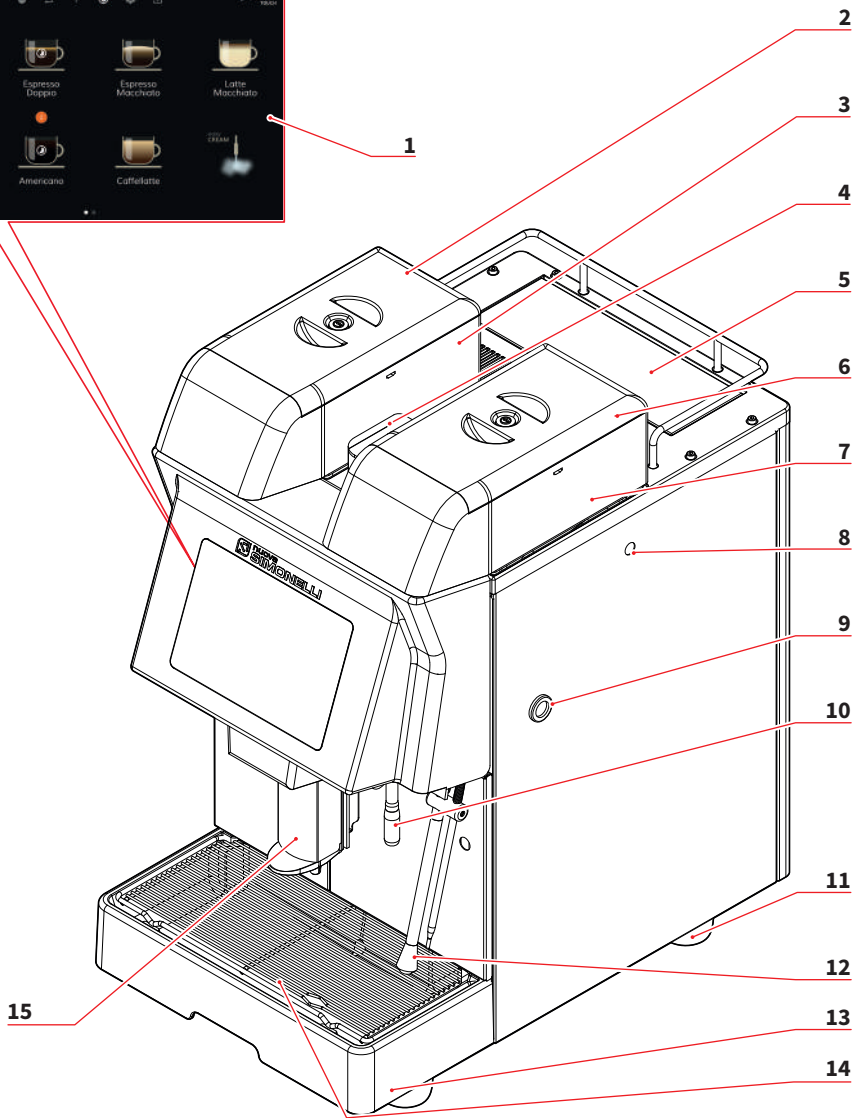
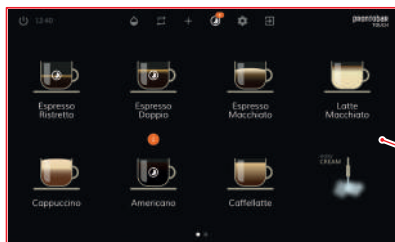

РУС

Пример изображения

## РУС

- 1 Сенсорный экран
- 2 Крышка контейнера 2
- 3 Контейнер для кофе 2
- 4 Дверца подачи для молотого кофе
- 5 Дверца доступа к резервуару
- 6 Крышка контейнера 1
- 7 Контейнер для кофе 1
- 8 Регулятор воздуха каппуччинатора
- 9 Вход для трубки подачи молока
- 10 Трубка подачи горячей воды
- 11 Опорная ножка
- 12 Паровой кран / Easycream (опционально)
- 13 Капельный лоток
- 14 Сетка
- 15 Узел разлива

### **3.1 НАЗНАЧЕНИЕ**

- Машина спроектирована и изготовлена в соответствии с декларацией соответствия.
- Машина подходит для работы со следующими продуктами:
  - кофе в зернах,
  - порошкообразный кофе без кофеина,
  - молоко (не сухое).



### 3.2 НЕНАДЛЕЖАЩИЕ ИСПОЛЬЗОВАНИЕ

В этой главе перечислен ряд разумно предсказуемых неправильных применений. Однако машину всегда следует использовать в соответствии с инструкциями, приведенными в данном руководстве.

- Использование продуктов, не описанных в данном руководстве.
- Использование жидкостей, отличных от мягкой питьевой воды, с максимальной жесткостью 3/5° (или 60/85 ppm).
- Прикасаться руками к рабочей группе
- Помещение в держатели фильтров веществ или материалов, кроме кофе.
- Размещение других предметов, кроме чашек, на поверхность подогрева чашек.
- Класть контейнеры с жидкостями на поверхность подогрева чашек.
- Разогревать напитки или другие непищевые вещества.
- Блокировать вентиляционные решетки тканью или другими материалами или накрывать панель подогрева чашек тканью.
- Использовать устройство корпус влажный.

# 4 УСТАНОВКА

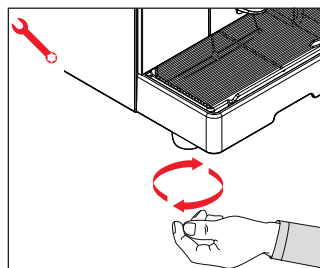
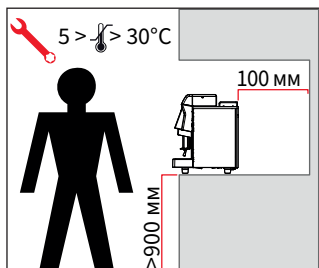
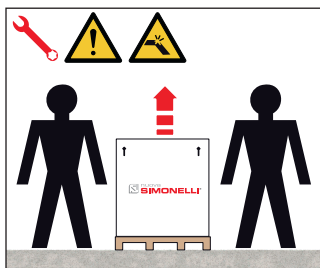

## РУС

Для подъема машины требуется не менее 2-х человек.

### 4.1 РАЗМЕЩЕНИЕ

Перед установкой машины убедитесь, что используемая площадь соответствует габаритным размерам и ее весу.

- Установите устройство на горизонтальной плоскости на высоте не менее 900 мм от земли.
- Для правильной вентиляции расстояние от устройства до задней крышки должно составлять не менее 100 мм и 15 мм от боковых панелей, как указано на рисунке 3.
- Отрегулируйте высоту устройства с помощью регулировочных ножек

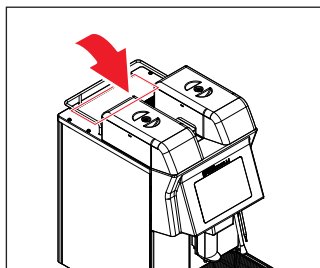
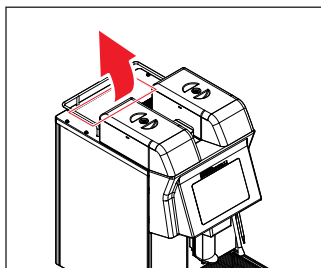

## РУС

### 4.2 ПОДАЧА ВОДЫ

#### 4.2.1 ВЕРСИЯ С РЕЗЕРВУАРОМ

Устройство предварительно настроена на эту опцию.



Выключите устройство перед снятием и наполнением резервуара

После установки и настройки произведите следующие действия:

- Откройте крышку и извлеките резервуар.
- В первый раз тщательно промойте резервуар водой с моющим средством и тщательно ополосните его, так, чтобы нигде не осталось остатков моющего средства.
- Заполните бак питьевой водой.
- Убедитесь что с наружи резервуар сухой и установите его обратно и закройте крышку.

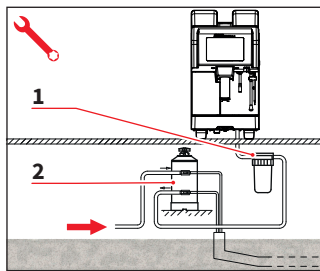
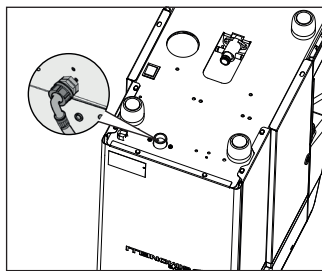

## РУС

### 4.2.1 ВЕРСИЯ С ПОДКЛЮЧЕНИЕМ К ВОДОПРОВОДУ

Устройство так же может работать с подключение к водопроводу. Свяжитесь с поставщиком, чтоб правильно подключить устройство

После установки и настройки произведите следующие действия:

- Подсоедините один конец трубки к 3/4 " фитингу в нижней части устройства.
- Подключите другой конец трубки к источнику подачи воды.

Избегайте перегибов в соединительных трубах. Запрещено использовать соединительные трубы, которые ранее использовались . За обслуживание фильтра отвечает покупатель.

- 1 Сетчатый фильтр
- 2 Смягчитель воды

Несоблюдение необходимых характеристик качества воды приведет к аннулированию гарантии.

#### ТЕХНИЧЕСКИЕ ХАРАКТЕРИСТИКИ ВОДЫ

- Общая жесткость 50-60 ч/млн
- Давление в водопроводе от 2 до 4 бар(для холодной воды)
- Минимальный расход 200л/час
- Фильтрация менее 1 микрона.
- Осадок(общее количество растворенных твердых веществ) уровень между 50 - 250 промилле.
- Щелочность между 10 и 150 ч/млн.
- Содержание хлора менее 0,50 мг/л.
- pH между 6,5 и 8,5.

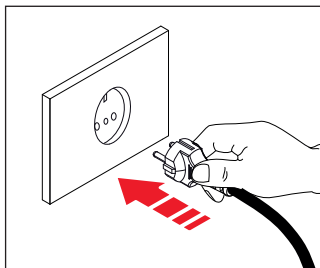

## РУС

---

### 4.3 ПОДКЛЮЧЕНИЕ К ЭЛЕКТРОСЕТИ

Включите вилку шнура в розетку

### 4.4 ПРЕДВАРИТЕЛЬНЫЕ ОПЕРАЦИИ

По завершению установки устройство включается и готово к работе. Так же необходимо провести следующие операции:

- Загрузить на 100% весь контур через дозатор;
- Необходимо открыть сброс пара на 1 минуту;
- Повторите последнюю операцию три раза;

По окончании установки рекомендуется составить отчет об выполненных операциях.



# 5 НАСТРОЙКИ КВАЛИФИЦИРОВАННЫМ СПЕЦИАЛИСТОМ

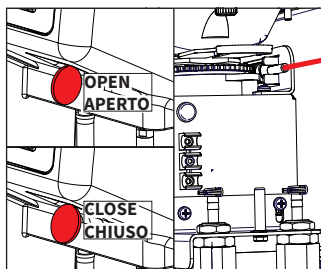

## РУС



Операции описанные ниже должны выполняться только квалифицированным специалистом. Производитель не несет ответственности за любой урон, причиненный вещам или лицам в результате несоблюдения вышеуказанного.

### 5.1 РЕГУЛИРОВКА ПОМОЛА



Выполняйте данную процедуру при включенном устройстве и работающей кофемолке.

- Вставьте ключ в отверстие замка.
  - Поверните ключ против часовой стрелки до открытия дверцы
  - Откройте дверцу управления, чтобы получить доступ к регулировочному винту мельницы
- ЛЕВАЯ МЕЛЬНИЦА:
- по часовой стрелке: крупный помол
  - против часовой стрелки: мелкий помол
- ПРАВАЯ МЕЛЬНИЦА:
- по часовой стрелке: более мелкий помол
  - против часовой стрелки: более крупный помол
- Закройте крышку, заперев её на ключ.

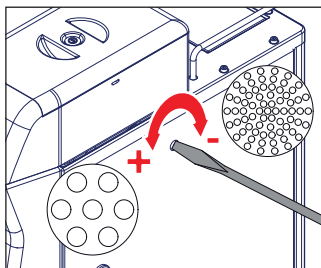

**РУС**

## 5.2 РЕГУЛИРОВКА ВОЗДУХА В КАППУЧИНАТОРЕ



Операция может выполняться также при включенном устройстве.

Чтобы изменить количество воздуха в капучинаторе и, следовательно, количество пены, проверните регулировочный винт на правой стороне устройства, чтобы увеличить / уменьшить количество воздуха в капучинаторе.

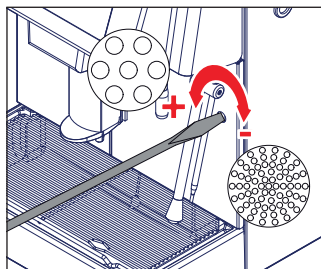
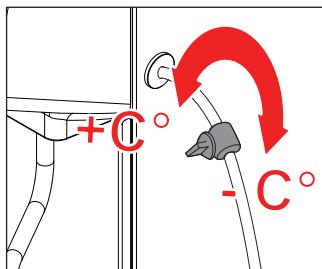

## РУС

### 5.3 РЕГУЛИРОВКА ПОДАЧИ МОЛОКА

 Операция может выполняться также при включенном устройстве. Для изменения количества всасываемого молока и, соответственно, температуры подаваемого молока, используйте соответствующий регулирующий кран следующим образом:

- Поворачивайте кран ПОЧАСОВОЙ СТРЕЛКЕ/ ПРОТИВ ЧАСОВОЙ СТРЕЛКИ для УВЕЛИЧЕНИЯ / УМЕНЬШЕНИЯ потока засасываемого молока и, соответственно, УМЕНЬШЕНИЯ / УВЕЛИЧЕНИЯ температуры молока, получаемого при подаче.
- Поворачивать кран до тех пор, пока не будет достигнута желаемая температура подаваемого молока.
- Оптимальное начальное значение - закрыть кран до упора и открыть на три оборота

### 5.4 РЕГУЛИРОВКА EASYCREAM (ОПЦИОНАЛЬНО)

 Операция может выполняться также при включенном устройстве. Отрегулируйте количество воздуха и, следовательно, количество пены, поворачивая винт на передней части машины с помощью отвертки.



# 6 ИСПОЛЬЗОВАНИЕ

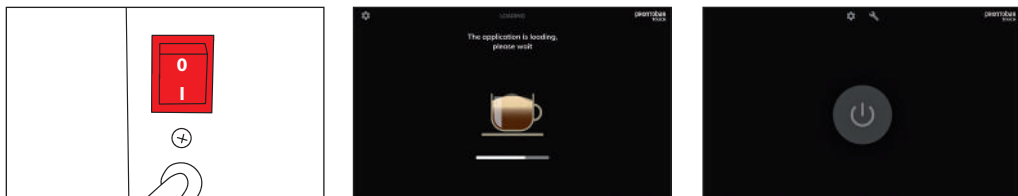

РУС



Перед использованием устройства, оператор должен САМЫМ ВНИМАТЕЛЬНЫМ ОБРАЗОМ ознакомиться с рекомендациями по технике безопасности, приведенными в данной инструкции.

## 6.1 ВКЛЮЧЕНИЕ /ВЫКЛЮЧЕНИЕ УСТРОЙСТВА

- Нажмите «I», чтобы включить машину.
- Нажмите «0», чтобы выключить машину.



В случае, если самодиагностика машины дает сигнал о повреждении или поломке, необходимо вызвать квалифицированного специалиста из сервисного центра, оператор не должен никоим образом пытаться устранить неполадки самостоятельно. При включении отображается логотип устройства и загружаются дисплей и прошивка процессора. Затем на экране появляется изображение кнопки питания.

С данного меню можно перейти в следующие подменю

- Информация
- Сервис
- Запуск устройства

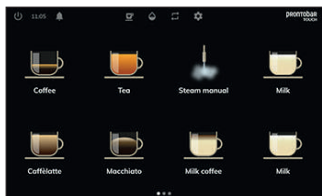
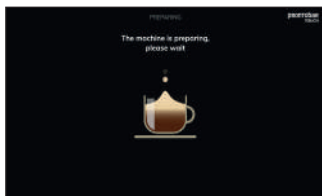

## РУС

В процессе загрузки устройства, вода подается в бойлер и начинается её нагрев.

Когда устройство готово к работе, отображается главное меню.



**ПРИ ПЕРВОМ ЗАПУСКЕ ИЛИ ПОСЛЕ ТЕХНИЧЕСКОГО ОБСЛУЖИВАНИЯ ГРУППЫ НАГРЕВА, ПЕРЕД ПРИГОТОВЛЕНИЕМ КОФЕЙНЫХ НАПИТКОВ НАЖМИТЕ КНОПКУ ПОДАЧИ ГОРЯЧЕЙ ВОДЫ, ЕСЛИ НЕОБХОДИМО ПРОВЕДИТЕ ОПЕРАЦИЮ НЕСКОЛЬКО РАЗ, ПОКА НЕ ПОЛУЧИТЕ РАВНОМЕРНУЮ СТРУЮ.**

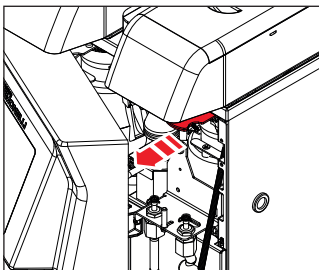
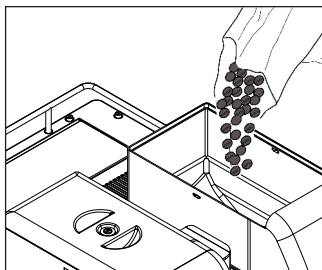

**РУС**

## 6.2 ЗАПОЛНЕНИЕ КОФЕЙНОГО КОНТЕЙНЕРА



Засыпайте **ТОЛЬКО** жареные кофейные зерна в контейнер. Любой другой вид кофе, например молотый, может повредить кофемолку. Не насыпайте кофейные зерна, предварительно обработанные карамелью, сахаром или чем-либо подобным, таким как растворимый кофе или другие напитки, содержащие сахар, так как это может повредить аппарат.

- Снимите крышку контейнера для кофейных зерен.
- Засыпьте жареные кофейные зерна в контейнер, до отметки Максимум и не более, чтобы смогли закрыть крышку.
- Откройте крышку, чтобы потянуть язычок открытия/закрытия контейнера, для того чтобы кофейные зерна прошли через кофемолку.

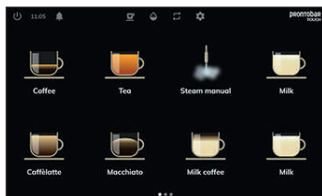

A

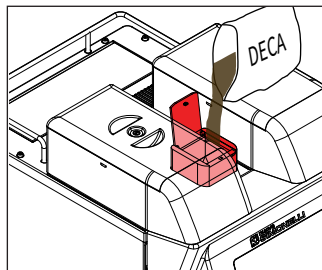
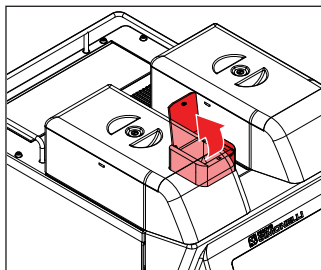

## РУС

### 6.3 ПРИГОТОВЛЕНИЕ НАПИТКОВ

Выберите напиток для приготовления из перечня на дисплее. В зависимости от требований, для приготовления напитка на основе кофе можно выбрать кофемолку, противоположную установленной, нажатием (A)

#### 6.3.1 ПРИГОТОВЛЕНИЕ НАПИТКОВ БЕЗ КОФЕИНА

- Откройте крышку для молотого кофе.
- Засыпьте кофе без кофеина и снова закройте.

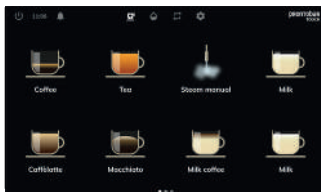

**B**

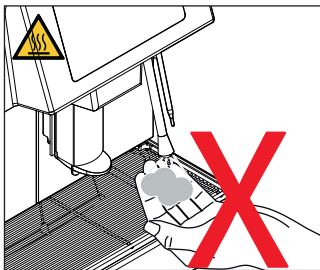

## РУС

- Выберите на дисплее значок (B) напитка, который необходимо приготовить.

В конце приготовления на дисплее будет начальный экран для выбора напитка.

### 6.4 ИСПОЛЬЗОВАНИЕ ПАРА

Не подставляйте руки под паровой кран и не прикасайтесь к нему сразу после использования. Перед использованием парового крана, продуйте конденсат не менее 2 секунд.

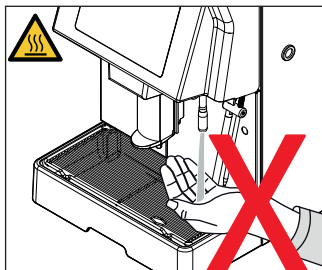

## РУС

---

### 6.5 ПРИГОТОВЛЕНИЕ КАППУЧЧИНО

Погрузите паровую трубку на дно емкости для молока заполненную на 1/3. Откройте подачу пара. Прежде чем молоко достигнет желаемой температуры, приподнимите споло слегка вверх и, слегка касаясь молока небольшими вертикальными движениями. В конце операции аккуратно очистите трубку мягкой тканью.

### 6.6 ПОДАЧА ГОРЯЧЕЙ ВОДЫ

При использовании трубки для горячей воды соблюдайте осторожность, чтобы под нее не попали руки, и не прикасайтесь к ней сразу же после использования

- Поместите емкость под трубку для горячей воды.
- Выберите на дисплее опцию подачу горячей воды.

Вода будет подаваться из трубки горячей воды в течение времени, которое запрограммировано ранее, чтобы остановить подачу воды, снова нажмите кнопку.

### 6.7 EASYCREAM (Опционально)

При использовании Easycream будьте осторожны, не подставляйте руки и не прикасайтесь.

- Позволяет подавать пар в смеси с воздухом. Температура и количество воздуха программируются, контролируются датчиком температуры и задаются на этапе программирования.
- При нажатии кнопки подачи пара, загорается индикатор

Всегда продувайте перед включением. Пар может быть поступать одновременно с кофе и подача пара прекращается, когда будет достигнута заданная температура жидкости.

# 7 СЕНСОРНЫЙ ЭКРАН



Рис  
Примеры изображений



## РУС

---

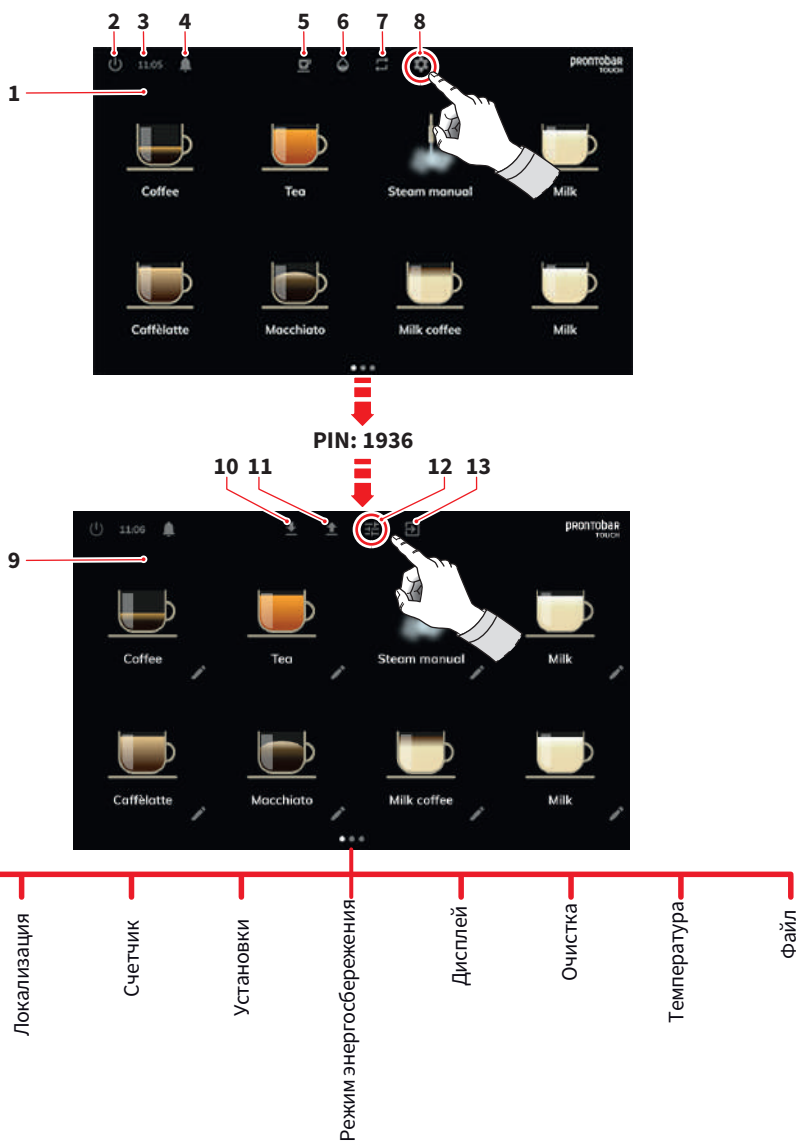
- 1 Выбор напитка
- 2 ВКЛ/ВЫКЛ устройства
- 3 Таймер
- 4 Индикатор оповещения
- 5 Индикатор выбора напитка
- 6 Индикатор/кнопка очистки
- 7 Индикатор/кнопка выбора размера помола
- 8 Программирование
- 9 Смена напитка
- 10 Импорт доз
- 11 Экспорт доз
- 12 Параметры
- 13 Выход



Доступ разрешен только квалифицированным специалистам



## РУС

### ИСПОЛЬЗОВАНИЕ СЕНСОРНОГО ЭКРАНА

Сенсорным дисплеем можно управлять двумя движениями:

- 1 Горизонтальная прокрутка
- 2 Вертикальная прокрутка

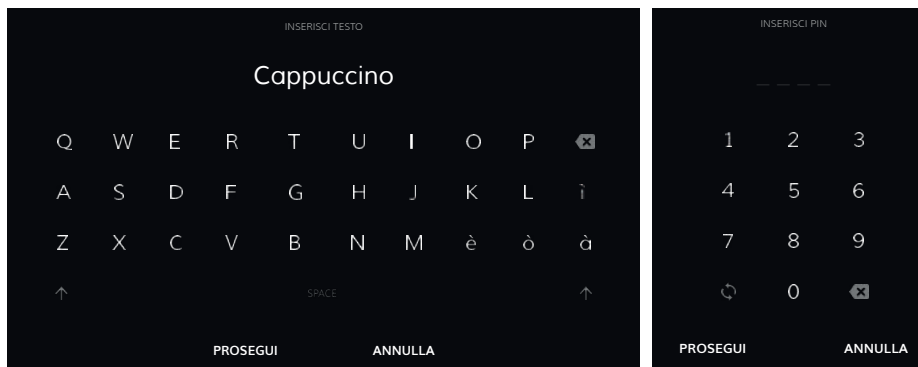

## РУС

---

### 7.1 КЛАВИАТУРА И ЦИФРОВАЯ КЛАВИАТУРА

Программное обеспечение позволяет вводить значения букв и цифр с помощью двух специальных клавиатур.

- 1 Алфавитная
- 2 Цифровая

## РУС

Вставьте носитель USB для обновления встроенного программного обеспечения

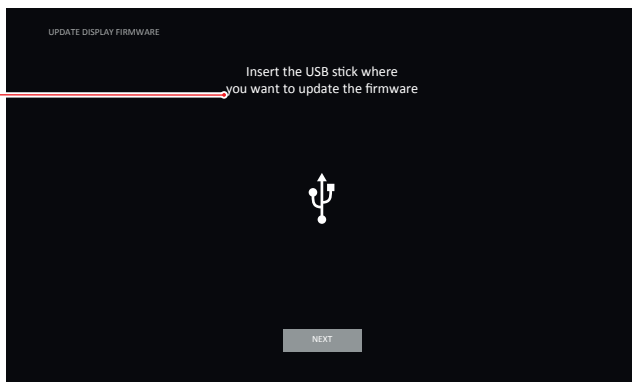

## РУС

Обновление программного обеспечения, импорт и экспорт файлов и/или настройки требуют подключения с поддержкой USB порта.

- Вставьте USB-носитель в разъем, расположенное за дверцей
- Следуйте процедуре, описанной на дисплее.

Носитель USB должен быть пустым или содержать только файлы загрузки. Распознавание файлов происходит автоматически, только если файлы на USB-носителе имеют правильное имя и/или формат.

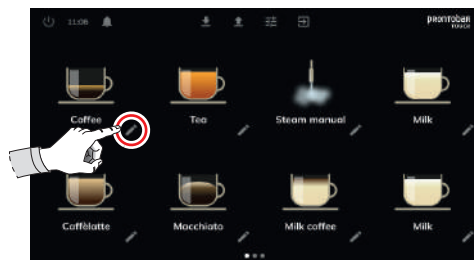

## РУС

### 7.2 МОДИФИКАЦИЯ НАПИТКОВ

Откройте страницу модификации напитка (макс 24) используя PIN-код 1936, и выберите напиток, параметры которого Вы хотите изменить. Для получения дополнительной информации см. Следующую таблицу параметров.

- 1 Тест.
- 2 Сохранить.
- 3 Удаление.
- 4 Укажите название напитка.
- 5 Установите позицию напитка.

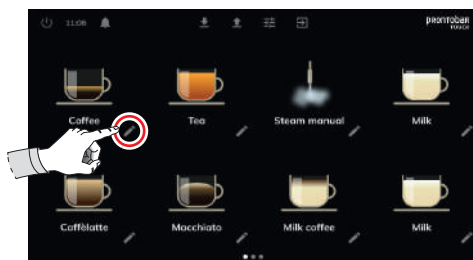

## РУС

- 6 Выбор значка напитка.
- 7 Импорт изображения с USB-носителя.
- 8 Тип напитка.
- 9 Установка дозировки.

Значки напитка для загрузки через USB носитель, должны иметь квадратный формат, чтобы выбрать значок напитка, прокрутите список. Когда настройки завершены, нажмите Сохранить и Выйти.

Примеры изображений

## 7.2.1 РУКОВОДСТВО ПО РЕЦЕПТАМ

В следующей таблице приведены значения для оптимизации напитков.

Тип напитка: кофе

	Время помола	Объем кофе	Предварительное заваривание	Прессинг	Количество воды
<b>Ристретто</b>	6,5 ÷ 7,5 с	30 ÷ 35 сл	Да	Да	0 сл
<b>2 Ристретто</b>	8,5 ÷ 9,5 с	60 ÷ 65 сл	Да	Да	0 сл
<b>Эспрессо</b>	6,5 ÷ 7,5 с	45 сл	Да	Да	0 сл
<b>2 Эспрессо</b>	8,5 ÷ 9,5 с	90 сл	Да	Да	0 сл
<b>Обычный кофе</b>	6 ÷ 7 с	130 сл	Нет	Да	0 сл
<b>2 Обычный кофе</b>	10 ÷ 11 с	250 сл	Нет	Да	0 сл
<b>Американо</b>	6,5 ÷ 7,5 с	50 сл	Да	Да	90 сл

Тип напитка: Латте +Кофе

	Время подачи молока	Время задержки подачи	Время автоматической промывки	Время помола	Объем кофе	Предварительное заваривание	Прессинг
<b>Капучино *</b>	12 ÷ 14 с	0 с	0,5 с	6,5 ÷ 7,5 с	50 сл	Нет	Да
<b>Макиато</b>	20 с	10 с	0,5 с	6 ÷ 7 с	50 сл	Нет	Нет
<b>Латте</b>	15 с	8 с	0,5 с	3 ÷ 3,5 с	70 сл	Нет	Да

\* Кофе с молоком = Белый цвет сверху

\* Кофе с молоком = Коричневый цвет сверху





## РУС

### 7.3 ИНФОРМАЦИЯ

Отображение общей информации об устройстве и обновлений программного обеспечения

- 1 Версия прошивки дисплея  
Нажмите чтобы обновить
- 2 Версия прошивки процессора  
Нажмите чтобы обновить
- 3 Сброс настроек до заводских
- 4 Импорт настроек
- 5 Экспорт настроек
- 6 Изменение пользователя и пароля

РУС

ЛОКАЛИЗАЦИЯ

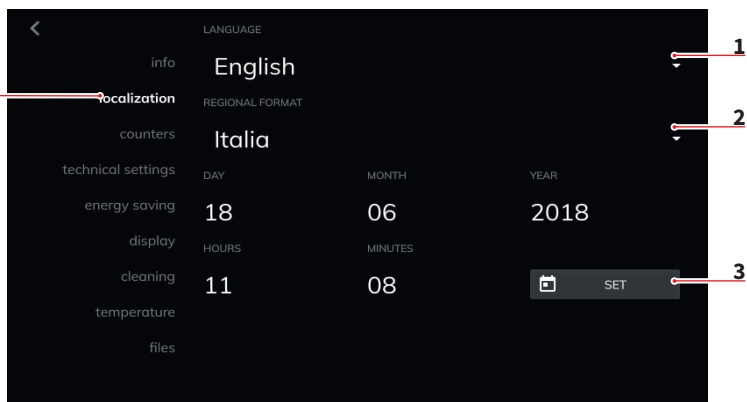

РУС

## 7.4 ЛОКАЛИЗАЦИЯ

Меню для настройки местоположения устройства , даты. времени и др.

- 1 Выбор языка меню устройства
- 2 Формат единиц измерения
- 3 Дата и время.

Нажмите (3) для доступа к настройке даты и времени установите значение с помощью кнопки + и -.

РУС

Счетчики

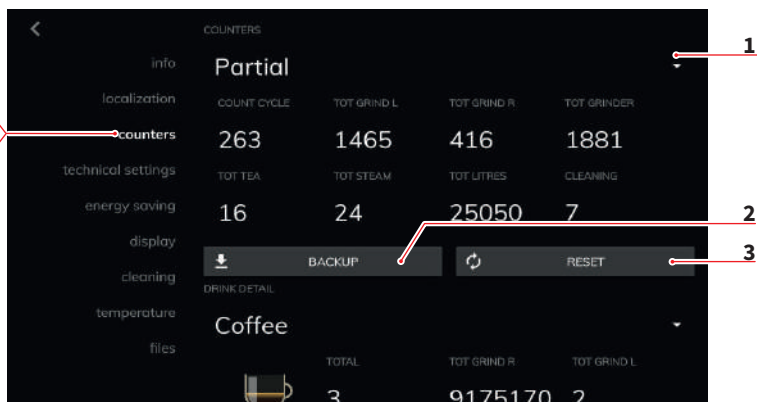

РУС

## 7.5 СЧЕТЧИКИ

Меню отображения счетчиков

1 Краткое/полное отображение счетчика

2 Резервное копирование данных на USB

3 Сброс данных

Выберите краткое отображение счетчиков, для отображения деталей для каждого напитка .

Счетчики:

- Циклы машины
- Левая кофемолка
- Правая кофемолка
- Общая сумма циклов помола
- Чай (горячая вода)
- Пар
- Литры
- Циклы очистки

Примеры изображений

РУС

СЧЕТЧИКИ

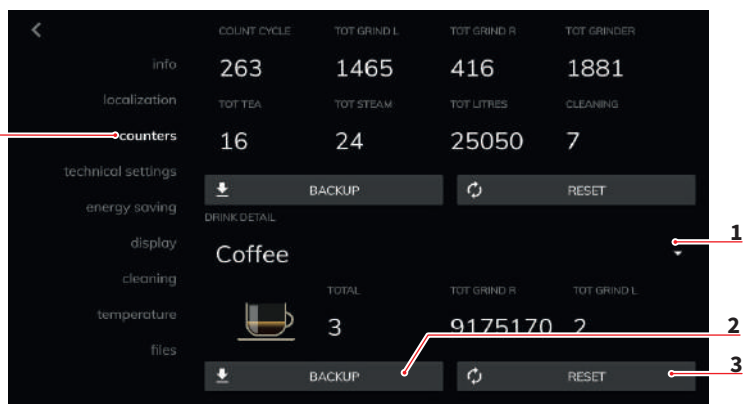

## РУС

### 7.5.1 СЧЕТЧИКИ ПО НАПИТКАМ

Показ счетчиков зависит от выбора напитка

- 1 Выбор напитка.
- 2 Резервное копирование данных на USB.
- 3 Сброс данных.

РУС

ТЕХНИЧЕСКИЕ НАСТРОЙКИ

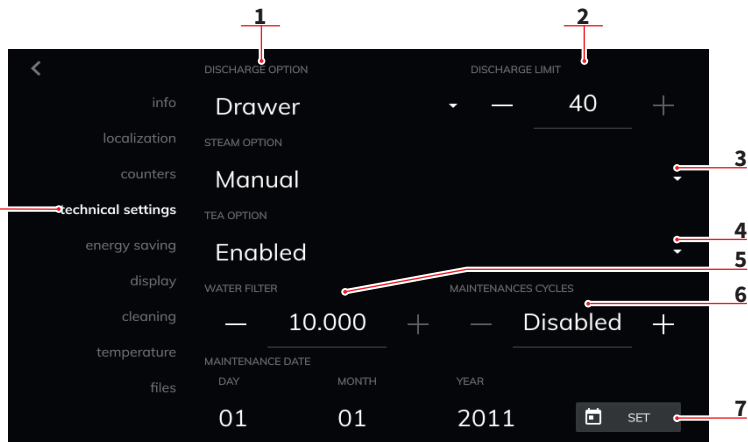

РУС

## 7.6 ТЕХНИЧЕСКИЕ НАСТРОЙКИ

Меню технических настроек машины

С помощью данного меню можно установить:

- 1 Тип подачи (прямой/кассетный)
- 2 Максимальный предел подачи
- 3 Наличие парового сопла и тип (Ручной/Easycream).
- 4 Трубка подачи горячей воды (включено/отключено).
- 5 Эксплуатации фильтра для воды (литры).
- 6 Авторизация и интервал циклов обслуживания.
- 7 Дата планового технического обслуживания.

Примеры изображений

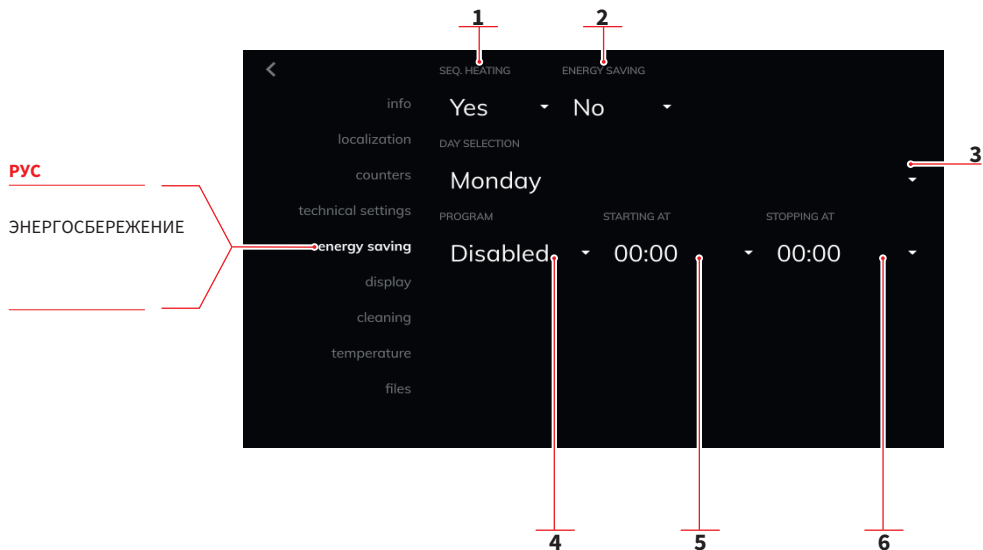

## РУС

### 7.7 ЭНЕРГОСБЕРЕЖЕНИЕ

Меню настроек энергосбережения

С помощью данного меню можно установить:

- 1 Очередность нагрева бойлеров (ДА/НЕТ)
- 2 Режим энергосбережение (ВКЛ/ВЫКЛ)
- 3 День недели (автоматическое включение / выключение).
- 4 Автоматическое включения / выключения.
- 5 Время автоматического включения.
- 6 Время автоматического выключения.

РУС

ЭКРАН

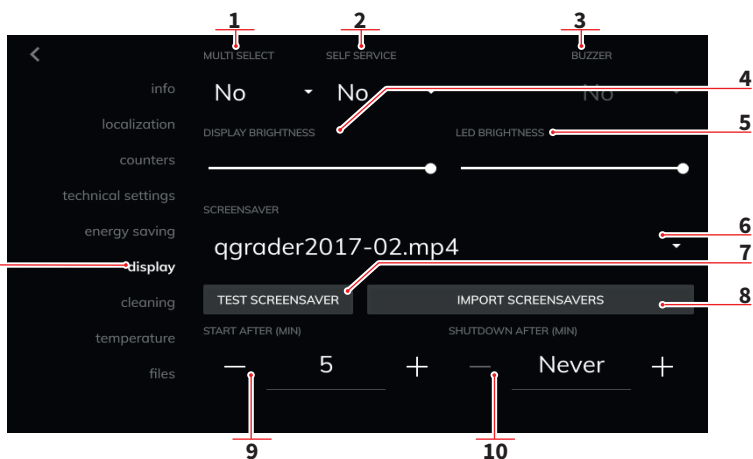

РУС

## 7.8 ЭКРАН

Меню настройки параметров дисплея

С помощью данного меню можно установить:

- 1 Многократное дозирование (ДА/НЕТ)
- 2 Режим самообслуживания (ДА/НЕТ)
- 3 Звуковые оповещения (ДА/НЕТ)
- 4 Яркость дисплея
- 5 Яркость светодиодов
- 6 Экранная заставка
- 7 Просмотр экранной заставки
- 8 Импорт файлов заставки с USB-носителя
- 9 Время включения экранной заставки
- 10 Время отключения экранной заставки

Импорт экранной заставки возможен только в формате "mp4".

Примеры изображений

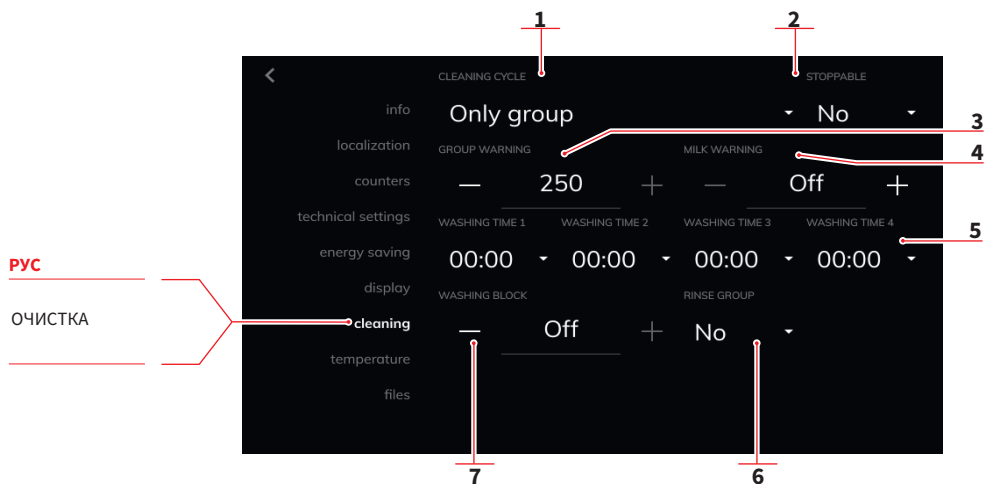

## РУС

### 7.9 ОЧИСТКА

Меню настройки цикла очистки устройства

С помощью данного меню можно установить:

- 1 Цикл очистки (полная/не полная группа подачи).
- 2 Возможность прерывания цикла очистки (ДА/НЕТ).
- 3 Количество приготовлений, после которых сигнализируется необходимость цикла очистки.
- 4 Сигнал промывки трубки подачи молока.
- 5 Время циклов очистки 1,2,3 и 4
- 6 Дополнительная промывка после очистки (ДА / НЕТ)
- 7 Блокировка устройства, когда сигнализируется необходимость цикла очистки.)

Если время установлено 00:00 очистка по таймингу отключена



РУС

ТЕМПЕРАТУРА

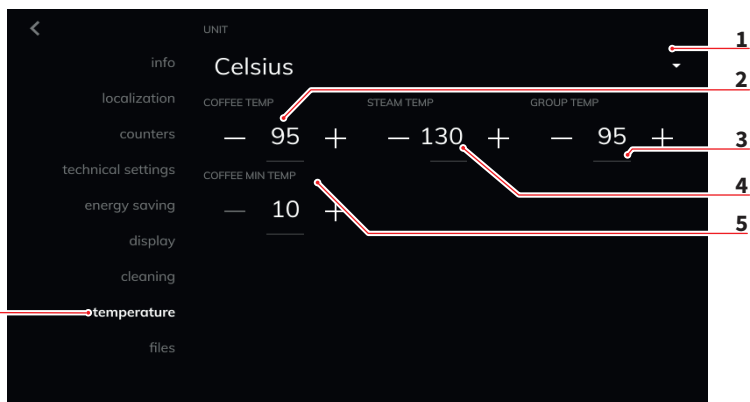

## РУС

### 7.10 ТЕМПЕРАТУРА

Меню настройки температуры.

С помощью данного меню можно настроить:

- 1 Единица измерения температуры (Цельсия / Фаренгейт).
- 2 Температура подачи кофе.
- 3 Температура дозирующей группы
- 4 Температура подачи пара.
- 5 Минимальная температура кофе.

Если температура кофе достигает установленного минимального значения, требуется новый нагрев бойлера .

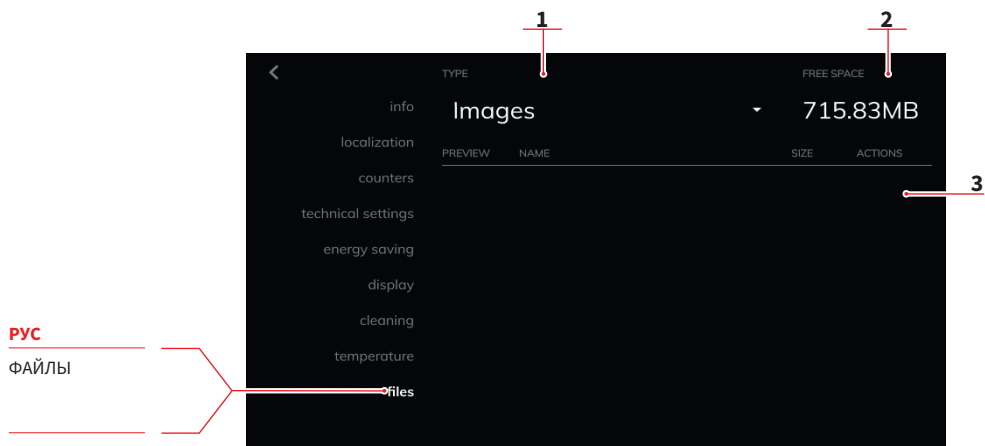

## РУС

### 7.11 ФАЙЛЫ

Меню управления файлами, которые были загружены в память устройства  
С помощью этого меню можно просмотреть:

- 1 Тип файла (изображение / заставка).
- 2 Свободное место в памяти устройства.
- 3 Список загруженных файлов:
  - Предварительный просмотр
  - Имя файла
  - Размер
  - Действия (Воспроизвести / Удалить)

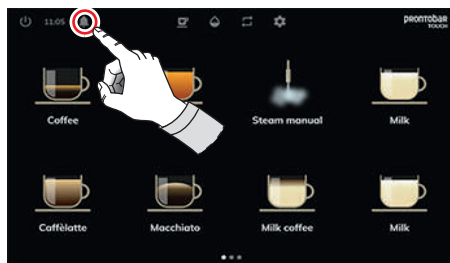
A screenshot of the 'EVENTS' list in the PRONTOBAR TOUCH interface. The list contains eight entries, each with a triangle icon, a datetime, a code (E13), and a message: 'The flow meter sensor is blocked'.

EVENTS	DATE/TIME	CODE	MESSAGE
▲	14/06/18 09:38	E13	The flow meter sensor is blocked
▲	13/06/18 17:20	E13	The flow meter sensor is blocked
▲	13/06/18 14:59	E13	The flow meter sensor is blocked
▲	13/06/18 14:18	E13	The flow meter sensor is blocked
▲	13/06/18 07:13	E13	The flow meter sensor is blocked
▲	13/06/18 11:11	E13	The flow meter sensor is blocked
▲	13/06/18 04:32	E13	The flow meter sensor is blocked
▲	10/06/18 16:57	E13	The flow meter sensor is blocked

## РУС

### 7.12 ОПОВЕЩЕНИЯ

Меню отображает предупреждения и оповещения и их подробную расшифровку:

- Дата и время
- Код
- Сообщение

Для получения более подробной информации см. «Поиск и устранение неисправностей».

# 8 ОЧИСТКА

## РУС



- Перед выполнением любой операции очистки выключите питание, нажав переключатель в положение «0».

- Запрещается чистить прибор струями воды или погружать его в воду.
- Не используйте растворители, продукты на основе хлора, абразивы.

### 8.1 ЕЖЕДНЕВНАЯ ПРОМЫВКА

#### Очистка рабочей зоны

- Снимите решетку рабочей поверхности, подняв ее вверх .
- Снимите нижнюю емкость для сбора воды.
- Очистите все горячей водой и моющим средством.

#### Очистка корпуса

Используйте влажную мягкую ткань, чтобы очистить все хромированные детали.

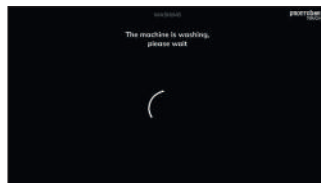

## РУС

### 8.2 АВТОМАТИЧЕСКАЯ ПРОМЫВКА

В случае необходимости или плановой очистки выполните автоматический цикл промывки группы подачи.



Данная операция провидится при влключенном устройстве

Следуйте указания на дисплее

Откройте боковую крышку.

Вставьте дезинфицирующую таблетку в инфузионную камеру.

Очистите насадку для промывки и верхний поршень влажной тканью

Закройте боковую крышку.

Цикло промывки начнется автоматически.

Дождитесь окончания цикла промывки.

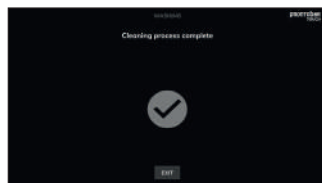
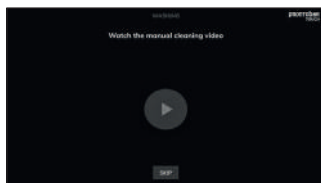

## РУС

---

По завершению включится цикл ополаскивания.

В случае необходимости Вы можете просмотреть видео, объясняющее выполнение ручной промывки.

Нажмите «SKIP», чтобы продолжить, без просмотра видео. Цикл промывки завершена.

Снова промойте насадку для промывки и очистите верхний поршень влажной тряпкой. Нажмите «EXIT» для возврата к нормальной работе машины.

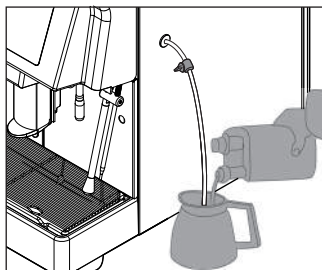
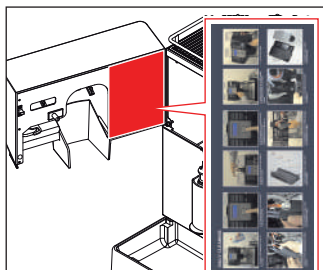

РУС

### 8.3 ОЧИСТКА ДИСПЕНСЕРА И КАППУЧИНАТОРА

Следуйте инструкциям, приведенным в обучающем видео на дисплее.



**Рекомендуется промывать хотя бы один раз в день соответствующими моющими средствами. Продолжительность цикла около 4-х минут. Помните, не следует прерывать промывку, в устройстве могут оставаться остатки моющих средств.**

Во время фазы промывки и полоскания желательно поместить контейнер под диспенсер или опорожнить поддон для капель в конце цикла промывки и полоскания.

- Поставьте емкость с водой рядом с машиной.
- Вставьте всасывающую трубку в емкость.
- Добавьте специальный чистящий продукт (20 мл [0,005 галл.] Puly Milk).
- На дисплее отобразится соответствующее сообщение.

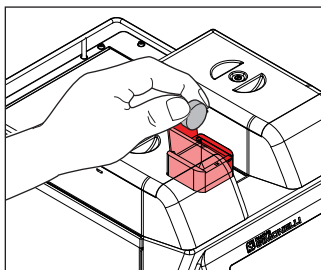

## РУС

---

- Откройте крышку доступа к контейнеру для молотого кофе.
- Вставьте таблетку моющего средства (Puly Caff) внутрь и закройте крышку.
- На дисплее отображается соответствующее сообщение  
Примерно через 30 секунд машина автоматически приступит к промывке.
- После цикла промывки на дисплее отображается процедура ополаскивания.
- В конце цикла машина возвращается в меню выбора напитка.

 В случае прерывания цикла промывки (отключение электропитания устройства), при следующем включении процедура завершения цикла промывки отобразится на дисплее.



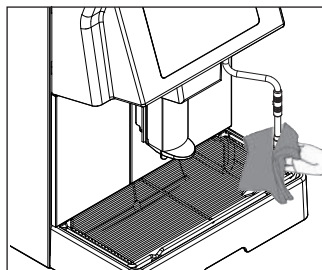
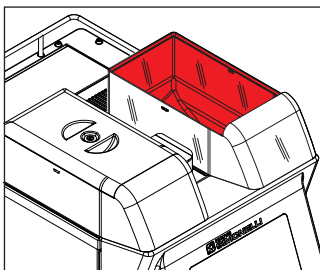
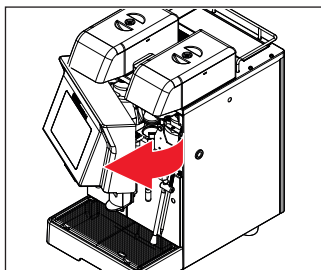

## РУС

### 8.4 ОЧИСТКА КОНТЕЙНЕРА И ТРАНСПОРТЕРА КОФЕ

- Откройте фронтальную дверь специальным ключом.
- Удалите остатки кофе со стенок конвейера.
- Для очистки от кофейных зерен используйте ткань, слегка смоченную горячей водой и / или нейтральным моющим средством.

### 8.5 ОЧИСТКА ПАРОВОЙ ТРУБКИ

Очищайте паровую трубку каждый раз, когда используете ее для разогрева напитков.



#### **ВНИМАНИЕ ОПАСНОСТЬ ОЖОГОВ**

**Избегайте контакта с паровой трубкой и соплом .**

Используйте ткань, слегка смоченную теплой водой и / или нейтральным моющим средством.

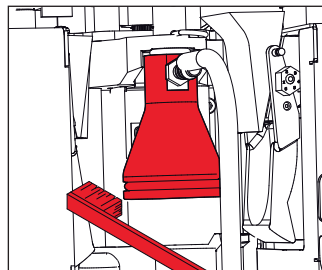
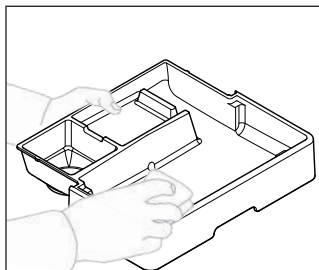
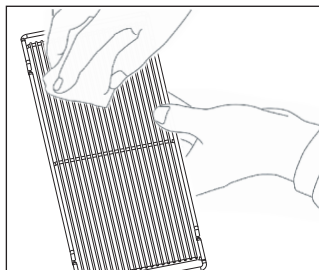

## РУС

### 8.6 ОЧИСТКА РЕШЕТКИ

Очистите решетку теплой водой с мылом с помощью щетки.

### 8.7 ОЧИСТКА ВОДОСБОРНОГО ЛОТКА

Очистите поддон горячей мыльной водой. Его также можно мыть в посудомоечной машине



**Никогда не используйте для очистки растворители любого типа.**

### 8.8 ОЧИСТКА РАБОЧЕЙ ГРУППЫ

Используя щетку, очистите от накипи и остатков кофе, поршень и камеру варочного модуля, а также все остальные детали, загрязненные кофе.

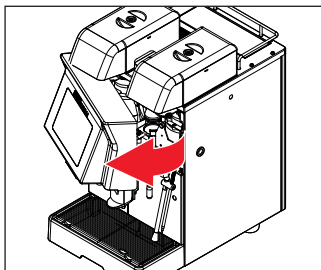

## РУС

### 8.9 ОЧИСТКА КАПУЧЧИНАТОРА



Действуйте с осторожностью.

Также следуйте инструкциям на наклейке внутри фронтальной дверцы.

- Откройте фронтальную дверцу специальным ключом
- Снимите диспенсер, потянув его вверх.
- Извлеките устройство для приготовления капучино из варочной группы, потянув его вверх.
- Отсоедините все трубки, подключенные к нему.
- Снимите капучинатор и тщательно вымойте его.

Если интервал приготовления между одной порцией капучино и другой порцией капучино более чем 3 часа, рекомендуется промывать трубку подачи молока теплой водой

- Для повторной сборки выполните действия в обратном порядке, обращая внимание на соединение трубок капучинатора.



# 9

## ПОИСК И УСТРАНЕНИЕ НЕИСПРАВНОСТЕЙ

Дисплей	Причина	Возможное решение
<p><b>E1</b></p> <p>GROUND DRAWER FULL</p> <p>Pull out the <b>grounds drawer</b> and empty it from ground coffee.</p>  <p>OK</p>	Емкость переполненная	Выньте и опустошите емкость
<p><b>E2</b></p> <p>GROUND DRAWER OUT OF PLACE</p> <p>Put the <b>grounds drawer</b> back in position.</p>  <p>OK</p>	Емкость не стала на свое место	Вставьте емкость правильно на место
<p><b>E3</b></p> <p>FRONT PANEL OPENED</p> <p>The <b>front panel</b> is opened. Open the key and door by pushing the door.</p>  <p>OK</p>	Открыта фронтальная панель	Закройте фронтальную панель правильно
<p><b>E4</b></p> <p>GROUP HEAD NOT TURNING</p> <p>Switch Off and then On the machine and call the technician.</p>  <p>OK</p>	Неисправность в работе нижнего цилиндра.	ВыКЛ и снова ВКЛ устройство связаться с тех поддержкой
<p><b>E5</b></p> <p>THE GROUP HEAD NOT COULD BE REMOVED CORRECTLY</p> <p>Switch Off and then On the machine and call the technician.</p>  <p>OK</p>	Неисправность работы кофейной группы (цилиндр и инфузионная камера).	ВыКЛ и снова ВКЛ устройство связаться с тех поддержкой
<p><b>E6</b></p> <p>WATER FILLING STOPPED</p> <p>Switch Off and then On the machine and call the technician.</p>  <p>OK</p>	Время заполнения бойлера превышает максимально допустимое	ВыКЛ и снова ВКЛ устройство связаться с тех поддержкой

<p>ERROR</p> <p>THE COFFEE MILK TEMPERATURE IS NOT WITHIN RANGE</p> <p>E7</p> <p>Switch Off and then On the machine and call the technician.</p>  <p>OK</p>	<p>Бойлер на нагревает воду до заданной температуры.</p>	<p>ВыКЛ и снова ВКЛ устройство связаться с тех поддержкой</p>
<p>ERROR</p> <p>THE COFFEE MILK TEMPERATURE IS NOT WITHIN RANGE</p> <p>E8</p> <p>Switch Off and then On the machine and call the technician.</p>  <p>OK</p>	<p>Парогенератор не достигает заданной температуры</p>	<p>ВыКЛ и снова ВКЛ устройство связаться с тех поддержкой</p>
<p>ERROR</p> <p>THE COFFEE MILK TEMPERATURE IS NOT WITHIN RANGE</p> <p>E9</p> <p>Switch Off and then On the machine and call the technician.</p>  <p>OK</p>	<p>Бойлер рабочей группы не достигает заданной температуры</p>	<p>ВыКЛ и снова ВКЛ устройство связаться с тех поддержкой</p>
<p>ERROR</p> <p>CLEANING ALARM HAS LOCKED THE MACHINE</p> <p>E10</p> <p>Operate the cleaning cycle to restart the machine</p>  <p>OK</p>	<p>Требуется автоматический цикл промывки</p>	<p>Нажмите значок, чтобы выполнить автоматический цикл промывки (см. Соответствующий параграф)</p>
<p>ERROR</p> <p>WATER TANK EMPTY</p> <p>E11</p> <p>Switch Off the machine. Remove the water tank and refill</p>  <p>NEXT</p>	<p>Контейнер для воды пустой</p>	<p>Выключите устройство, снимите контейнер и наполните его водой</p>
<p>ERROR</p> <p>FLOW METRE ERROR</p> <p>E12</p> <p>Stop manually the brewing and check water connection.</p>  <p>OK</p>	<p>Ошибка расходомера</p>	<p>Проверьте подключение к водопроводу</p>

---

# 10 ТЕХНИЧЕСКОЕ ОБСЛУЖИВАНИЕ

---

## РУС

---

Во время технического обслуживания / ремонта используемые компоненты должны гарантировать соблюдение гигиенических требований и требований безопасности для устройства. Оригинальные запчасти поставляют с гарантией

После ремонта или замены частей, в которых задействованы детали, соприкасающиеся с водой и/или другими продуктами, выполните процедуру промывки, как описано в этой инструкции, или следуйте процедурам, указанным производителем.

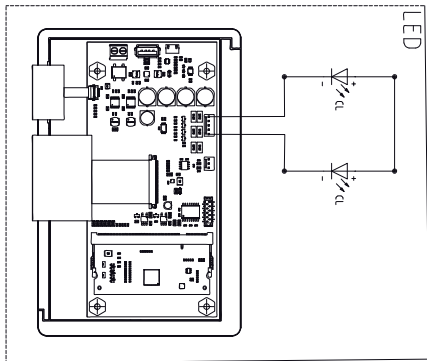
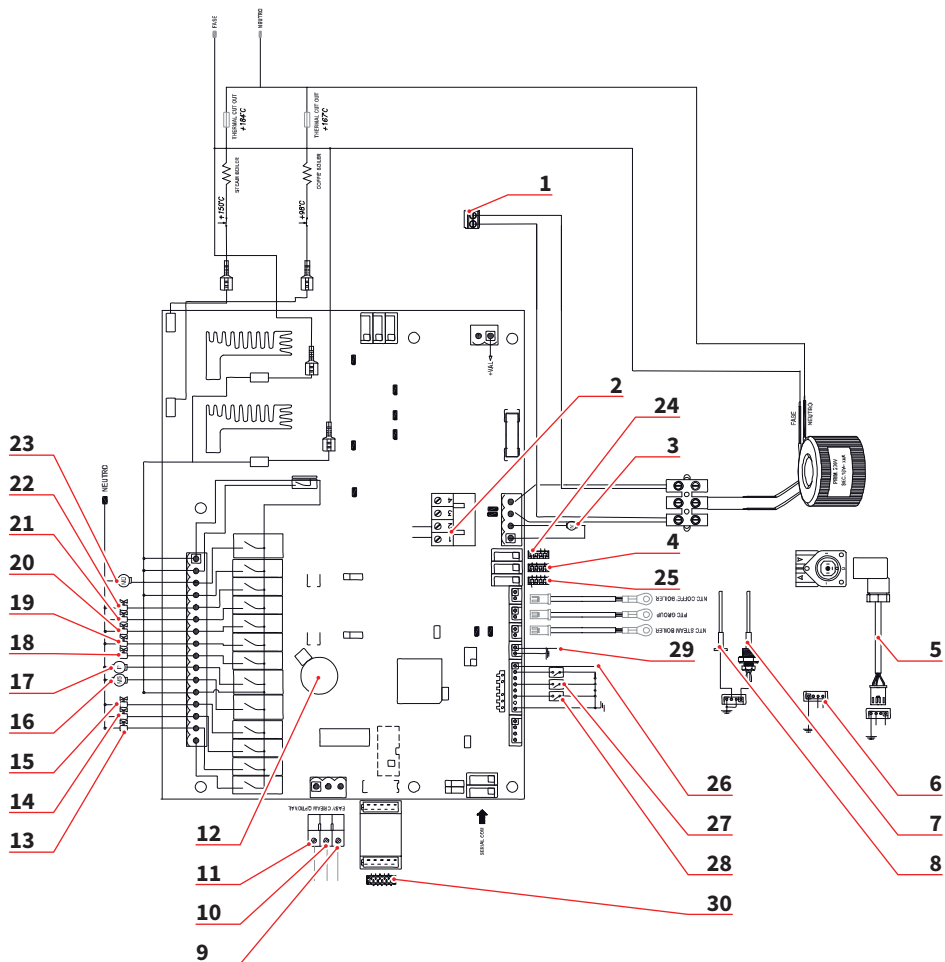

## 11 ЭЛЕКТРОСХЕМА

- 1 Питание дисплея
- 2 Редукторный двигатель
- 3 Двигатель
- 4 Расходомеры
- 5 Кабель для расходомеров
- 6 Кодировщик группы
- 7 Датчик парогенератора
- 8 Датчик контейнера для воды
- 9 Компрессор
- 10 Воздушный электромагнитный клапан
- 11 Фазораспределитель
- 12 Резервный аккумулятор часов
- 13 Воздушный электромагнитный клапан ВКЛ/ВЫКЛ
- 14 Самоочищающийся электромагнитный клапан
- 15 Дополнительный водяной электромагнитный клапан
- 16 Левая кофемолка
- 17 Насос
- 18 Электромагнитный соленоидный клапан парогенератора
- 19 Соленоидный клапан кофе
- 20 Электромагнитный соленоидный клапан горячей воды
- 21 Электромагнитный клапан
- 22 Соленоидный клапан подачи молока
- 23 Правая кофемолка
- 24 Кодировщик
- 25 Уровнемер
- 26 AUX
- 27 Датчик лотка
- 28 Фронтальная дверца
- 29 Парогенератор
- 30 Дисплей



## ДЕКЛАРАЦИЯ СООТВЕТСТВИЯ ОБОРУДОВАНИЯ

• Simonelli Group заявляет и берет на себя ответственность, что нижеуказанная кофемашина соответствует приведенным ниже директивам ЕЕС и отвечает основным требованиям (см. Приложения А). Оценка соответствия: модуль А категории 1. Следующие согласованные стандарты, перечисленные в таблице, были применены в соответствии с положением директив указанных ниже.

II Технический файл хранится в штаб-квартире компании по адресу, указанному на обороте. Ответственный за сбор и ведение технической документации г-н Лауро Фиоретти.

2006/42/EC	Директива Машины и механизмы
2014/35/EU	Директива по низковольтному оборудованию
2014/30/EU	Директива Электромагнитной совместимости
(CE) No 1935/2004	Регламент о материалах и изделиях, предназначенных для контакта с пищевыми продуктами
2014/68/EU	Директива оборудование работающее под давлением
2011/65/EU	Директива ограничение содержания опасных веществ
(CE) No 2023/2006 (UE) No 213/2018	Регламент об использовании бисфенола А в лаках и покрытиях, предназначенных для контакта с пищевыми продуктами. Регламент надлежащей производственной практике для материалов и изделий, предназначенных для контакта с пищевыми продуктами
D. M. 21/03/1973	Министерский Указ о гигиенических требованиях к упаковкам, контейнерам и инструментам, предназначенным для контакта с пищевыми продуктами или веществами для личного пользования. Регламент о пластиковых материалах и предметах, предназначенных для контакта с пищевыми продуктами.
10/2011/CEE	Регламенты проверки элементов, и предметов, содержащих пластик
85/572/CEE, 82/711/CEE	

Модель и год выпуска: см. Заводскую табличку на устройстве

Серийный номер:

## Бойлер

Литр	0,6*	1,7	2,0	3,8	4,2	4,8	5,4	7,0	9,3	11,1	11,3	14,7	17,0	20,3	23,1
Макс дав	0,18	0,18	0,18	0,18	0,18	0,18	0,18	0,18	0,18	0,18	0,18	0,18	0,18	0,18	0,18
Макс Т(С°)	130,5	130,5	130,5	130,5	130,5	130,5	130,5	130,5	130,5	130,5	130,5	130,5	130,5	130,5	130,5
Кг/ч	0,8	2,3	1,0	1,3	1,3	1,3	2,3	2,3	2,6	3,6	3,6	4,0	4,0	4,0	4,0
Мощность	1000	2600	1200	1800	1800	1800	2600	2700	3000	4500	4500	5000	5000	5000	5000

\* Бойлер в зоне применения статьи 3 раздела 3 Директивы 97/23/ЕС

Применяемые стандарты: Сбор М, S, VSR редакции '78 и '95 хранятся в зарегистрированном офисе

Чертеж № / (см. Заключительную часть данной инструкции )

Управляющий директор



Фабио Чекарани

Бельфорт-дель-Кьенти, 01/08/2018

**ВНИМАНИЕ:** Данная декларация должна постоянно храниться с оборудованием и данное оборудование должно всегда комплектоваться данной декларацией. Любое использование оборудования, кроме тех, для которых оно предназначено, запрещено. Декларация считается недействительной, если устройство было модифицировано без разрешения производителя или неправильно установлено и/или используемое таким образом, что не соответствует указаниям в руководстве пользователя и инструкции.





[www.nuovasimonelli.it](http://www.nuovasimonelli.it)

---

**Simonelli Group**

Via E. Betti, 1  
62020 Belforte del Chienti  
Macerata Italy  
T +39 0733 9501  
F +39 0733 950242  
info@simonelligroup.it  
www.simonelligroup.it

**Nuova Distribution Usa**

6940 Salashan Pkwy, Bldg, A  
Ferndale, WA 98248  
T +1 360 366 2226  
F +1 360 366 4015  
info@simonelliusa.com  
www.simonelliusa.com

**Nuova Simonelli Asia Pacific**

61 Kaki Bukit Ave 1  
#02-24 Shun Li Industrial Park  
Singapore 417943  
T +65 68410985  
www.nuovasimonelliasiapacific.com

**Nuova Distribution France**

Hexapole - Actipole - Bat 5  
Rue Maurice Herzog  
73420 Viviers Du Lac  
T +33 (0) 9 67894852  
F +33 (0) 4 79544852  
info@nuovadistribution.fr



Кофемашины, которым Вы можете доверять